

## Zweireihig Flexibles Anschluss-Set für Indach-Montage zweireihig

Empfohlen: "System Leerdrückend"

### 1.1 Anschluss wechselseitig

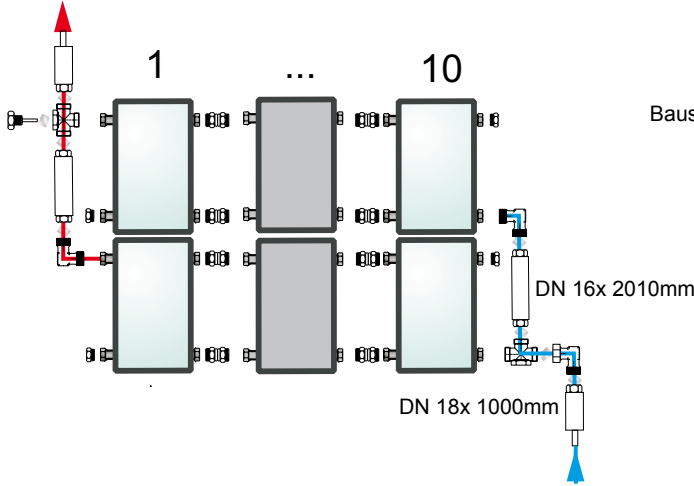

### 1.2 Anschluss wechselseitig nach Tichelmann

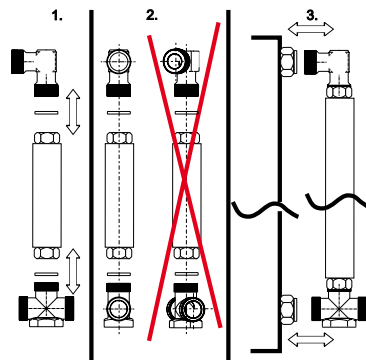
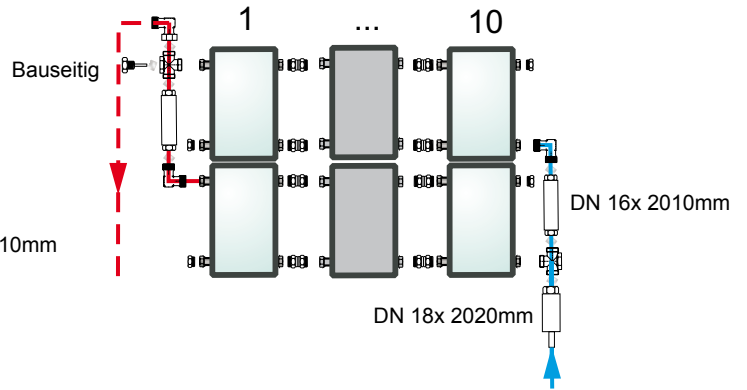

Möglich: "System Leerkochend"

### 2.1 Anschluss wechselseitig nach oben

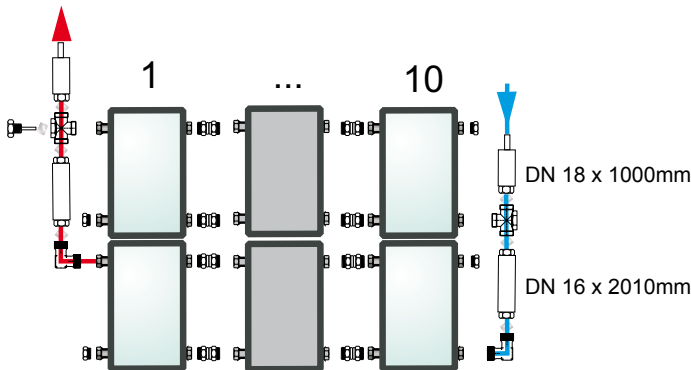

### 2.2 Anschluss wechselseitig nach Tichelmann

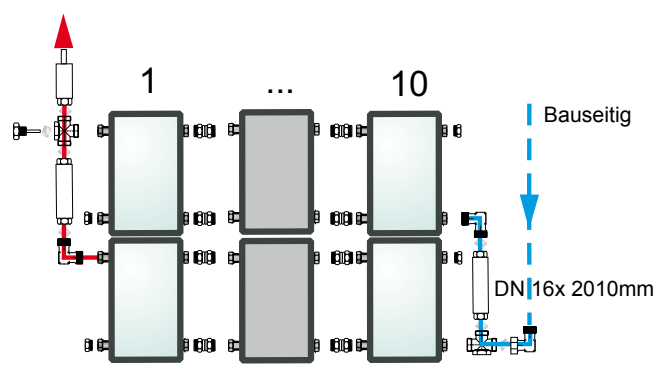

## Dreireihig

### Flexibles Anschluss-Set für Indach-Montage dreireihig

#### Empfohlen: "System Leerdrückend"

##### 1.1 Anschluss wechselseitig

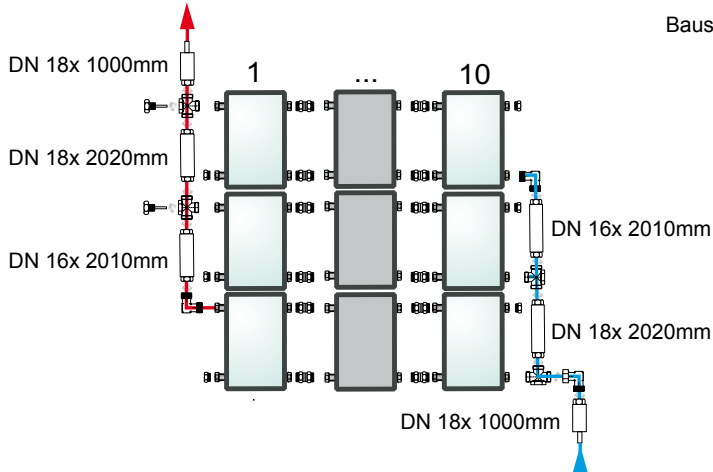

##### 1.2 Anschluss wechselseitig nach Tichelmann

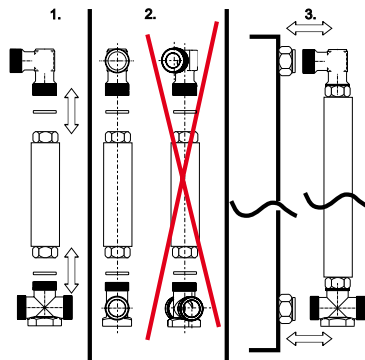
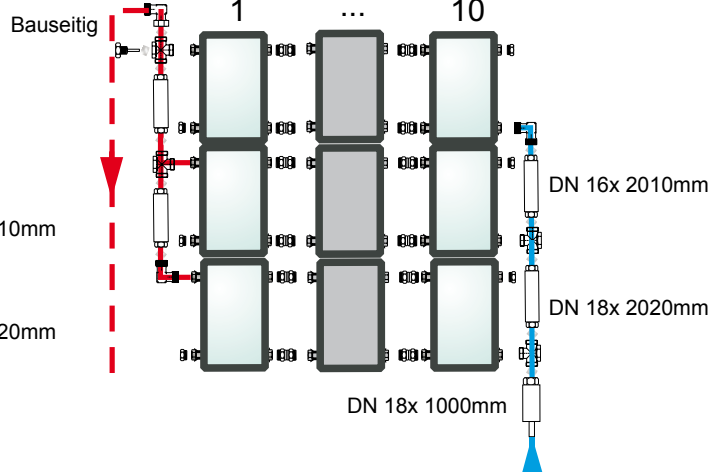

#### Möglich: "System Leerkochend"

##### 2.1 Anschluss wechselseitig nach oben

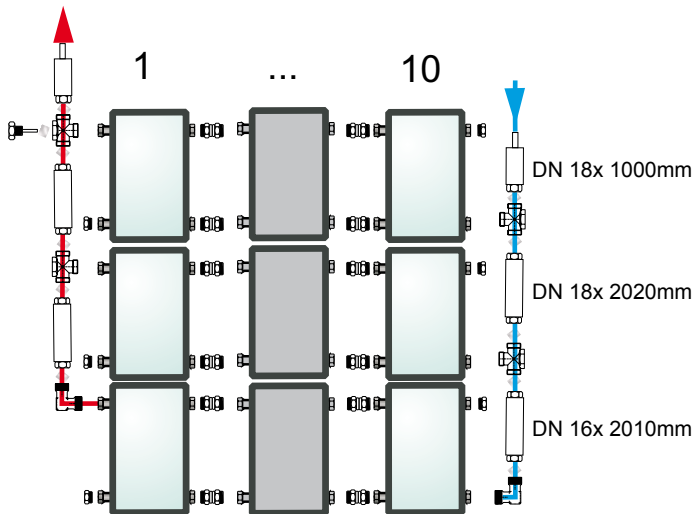

##### 2.2 Anschluss wechselseitig nach Tichelmann

